

# INSTRUCCIONES DE ENSAMBLE /ASSEMBLY INSTRUCTIONS

## MUEBLE FUSSION 45cm PARA LAVAMANOS / FUSSION 45 VANITY

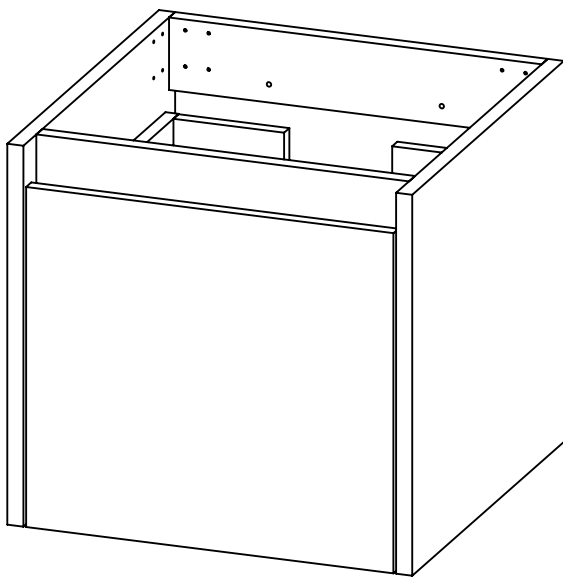

Alto: 42 cm  
Ancho: 45 cm  
Fondo: 44.6 cm

LOTE No: \_\_\_\_\_

### BAÑOS Y COCINAS



Línea de atención

Bogotá: 404 88 84

Colombia: 01 8000 51 20 30

Otros países: +57 (1) 404 88 84

Customer service  
+57 (1) 404 88 84

**corona.CO**

**corona**

corona

“Lea muy bien el instructivo antes de armar el producto, ármelo en un lugar limpio y preferiblemente en una superficie plana”



## RECOMENDACIONES IMPORTANTES KEY RECOMMENDATIONS

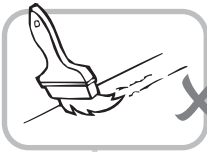

NO pinte el mueble /  
Don't paint the  
furniture.

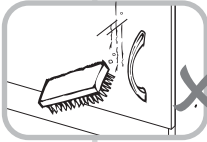

NO lavar las manijas o  
tiraderas con jabones o  
elementos abrasivos /  
Don't wash handles  
or dumps with soap or  
abrasives.



NO golpear ni martillar  
el mueble (hágalo sólo  
donde se indique) /  
Don't hit or hammer  
the furniture (just do it  
where indicated).



SIEMPRE levante el mueble  
entre dos personas, NO lo  
arrastre / Don't drag the  
furniture. Lift it between  
two people.

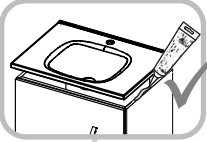

SE RECOMIENDA aplicar  
silicona en el empalme entre  
el lavamanos y el mueble para  
evitar filtraciones de agua /  
To avoid water leaks it is  
recommended to apply  
silicone between the cabinet  
and the sink.



NO ubicar a la intemperie /  
Don't expose to rain  
or direct sun.

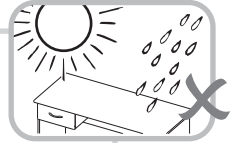

NO mojar o evitar chorro  
de agua directo, en tal caso  
secar con un trapo /  
Don't wet or avoid splash  
water directly, in such  
case wipe dry.



NO sobrecargue el mueble.  
no exceda el peso de 30 kilos  
para gabinetes de cocina /  
Don't overload the cabinet.  
Weight not exceeding 66LB  
for kitchen cabinets.



NO permita que los niños  
manipulen el mueble, puede  
voltearse y lastimarlos /  
Don't allow children to handle  
the cabinets or drawers.



Limpie con paño seco y  
lustrador de muebles,  
de esta forma alarga la  
vida del mueble / Clean with  
a dry cloth. Polishing wax for  
furniture can be use.



## RECOMENDACIONES DE ENSAMBLE

De un adecuado armado del mueble depende su buen funcionamiento.  
Following the cabinet assemble instructions will assure its proper functioning.

### MINIFIX

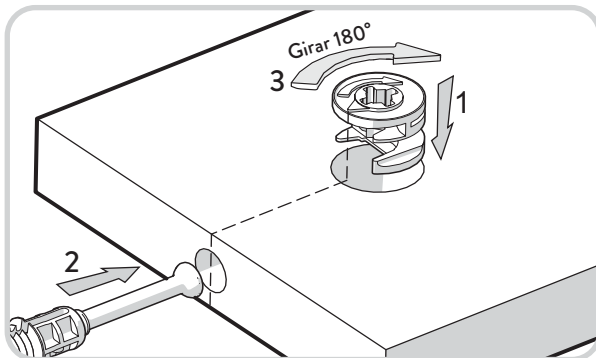

### TARUGOS

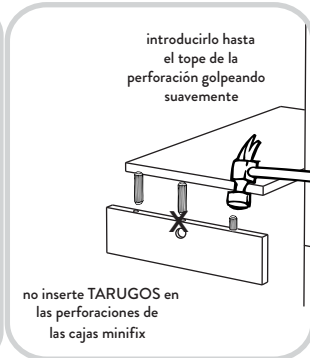

**GARANTÍA:** Este mueble para baño CORONA® tienen una *garantía de 5 años* en partes de madera y en herrajes, a partir de la fecha de compra.

La garantía cubre defectos de fabricación y mala calidad de materiales que impidan el armado y uso del mueble. Dado el caso se reemplazará la(s) pieza(s) defectuosa(s). El tablero melamínico no se despegará siempre y cuando cumpla estrictamente las recomendaciones sobre el cuidado del producto. Estos están inmunizados.

Examine completamente las piezas antes de ensamblar, una vez armado el mueble, la empresa NO se hará responsable por piezas dañadas. La garantía NO aplica para productos que hayan sido armados incorrectamente, manipulados o utilizados de manera no razonable, modificados, reparados, o que hayan sido sobrecargados o expuestos a chorro de agua directa o hayan omitido alguna de las recomendaciones establecidas. No incluye mano de obra para el ensamble del mueble. Esta garantía aplica únicamente bajo condiciones normales de uso y manipulación.

Para hacer válida la garantía, comuníquese con nuestra línea de atención al cliente de CORONA.



### Línea de atención

Bogotá: 404 88 84

Colombia: 01 8000 51 20 30

Otros países: +57 (1) 404 88 84

Customer service

+57 (1) 404 88 84

corona



**Garantía  
Corona**  
5 Años

corona.CO

# CARGAS MÁXIMAS SUGERIDAS

MAX SUGGESTED LOADS

15 Kg.  
33.06 lbs.

10 Kg.  
22 lbs.

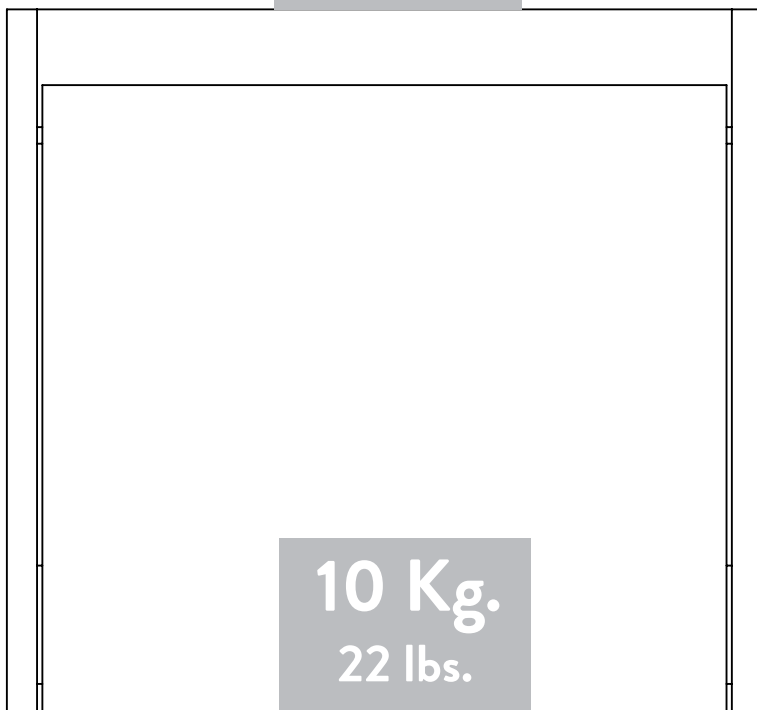

# HERRAJES PARA ENSAMBLE / ASSEMBLE HARDWARE

x32



MINIFIX/  
MINIFIX CONNECTOR

x32

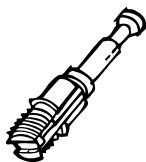

PERNO MINIFIX/  
SPREADING BOLT

x32

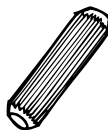

TARUGO/  
WOODEN PIN

x12



TORNILLO LAMINA  
5/8"/  
SCREW

x1

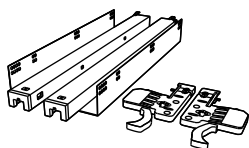

RIEL MONTAJE BAJO  
HRE790-35

x1

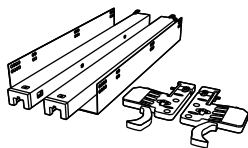

RIEL MONTAJE BAJO  
HRE790-40

x2

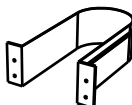

PIEZA PLASTICA EN U  
ITKF21960 (Itaka) Para  
Desagüe pequeño

x4

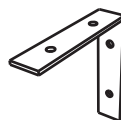

PLATINA EN ÁNGULO L  
CANTONERA 2"x2"x0.6"

x32



TORNILLO LÁMINA  
9/16"/  
SCREW

x32



TAPA ADHESIVA/  
COVER TAPE

x4



TORNILLO 2" + CHAZO/  
DRY WALL NAIL  
+ SCREW



## IMPORTANTE

TENER PRECAUCIÓN AL ABRIR LA BOLSA DE HERRAJES PARA NO EXTRAVIAR NINGUNO. COMPRUEBE QUE EL CONTENIDO DE LAS PIEZAS SEA EL CORRECTO. EN CASO QUE FALTE ALGUNA PIEZA O ESTE DEFECTUOSA LE AGRADECEREMOS LLAMAR DE INMEDIATO A LA LÍNEA DE ATENCIÓN EN COLOMBIA: 01 8000 51 20 30 - BOGOTÁ: 404-88 84 - PARA OTROS PAÍSES: + 57 (1) 404 88 84 - SERVICIO AL CLIENTE: + 57 (1) 404 88 84

# PIEZAS DE ARMADO

## ASSEMBLY PARTS

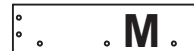
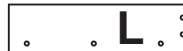
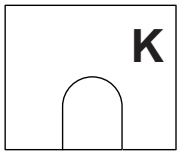
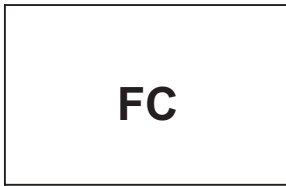
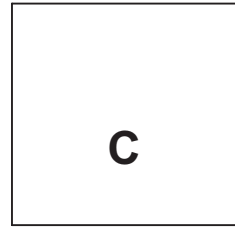
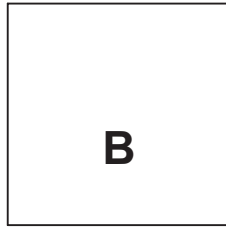
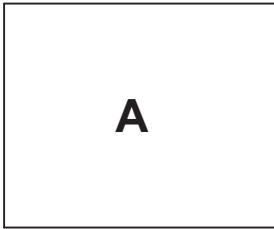

TENER PRECAUCIÓN AL ABRIR LA BOLSA DE HERRAJES PARA NO EXTRAVIAR NINGUNO. COMPRUEBE QUE EL CONTENIDO DE LAS PIEZAS SEA EL CORRECTO. EN CASO QUE FALTE ALGUNA PIEZA O ESTE DEFECTUOSA LE AGRADECEMOS LLAMAR DE INMEDIATO A LA LÍNEA DE ATENCIÓN EN COLOMBIA: 01 8000 51 20 30 -BOGOTÁ: 404-88 84 - PARA OTROS PAÍSES: + 57 (1) 404 88 84 - SERVICIO AL CLIENTE: + 57 (1) 404 88 84



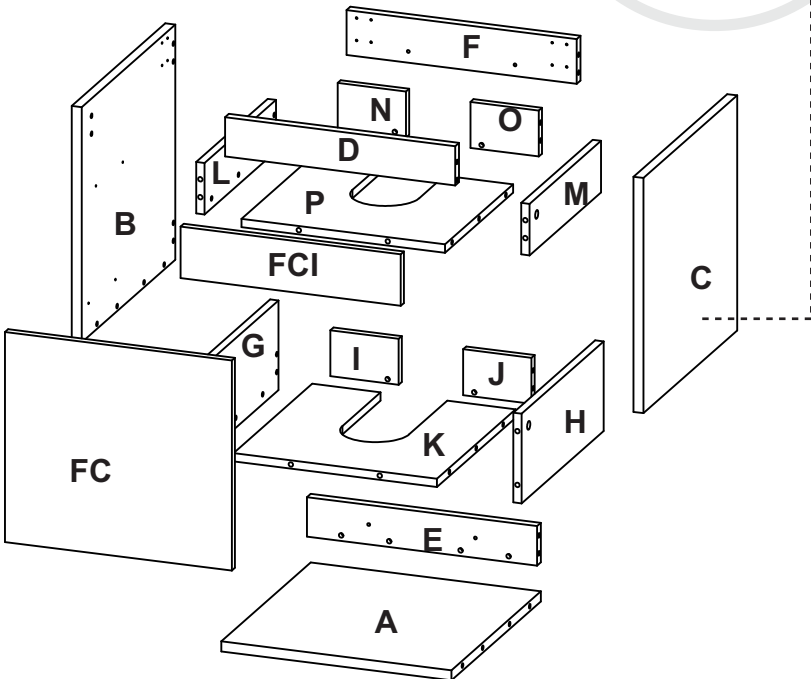
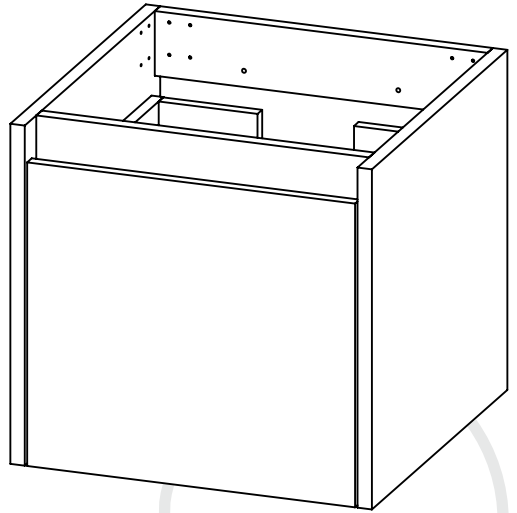

# 1

## INSTALACIÓN DEL MUEBLE/ FURNITURE INSTALLATION



-Taladro  
-Broca de muro  
de 5/16"

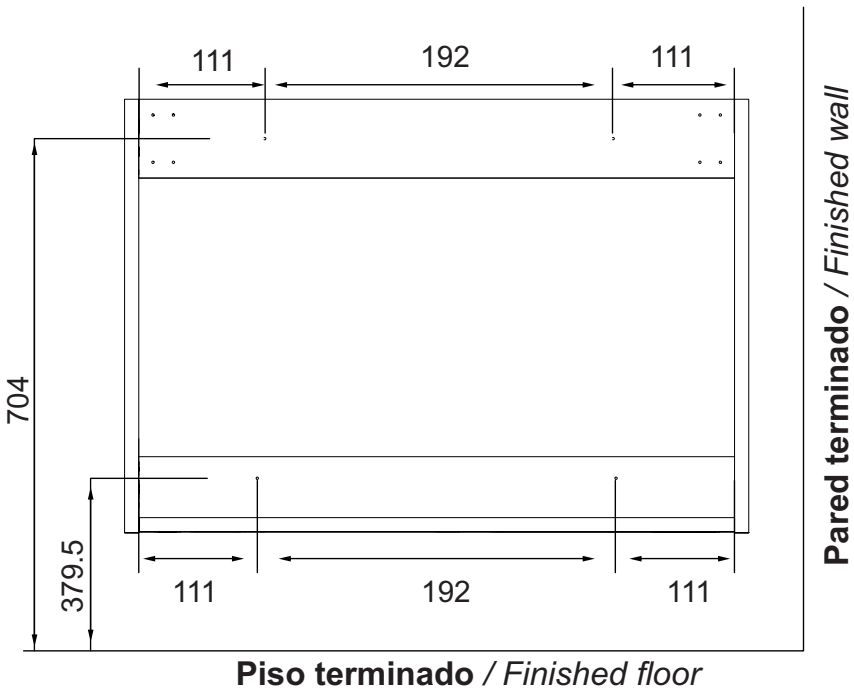
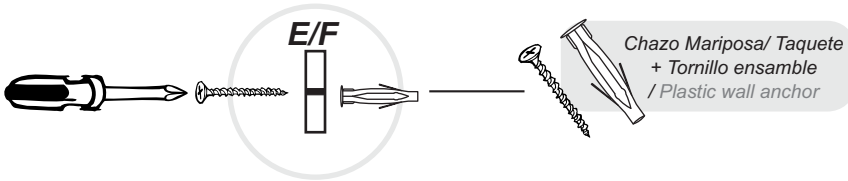

Medidas en milímetros (mm)



**IMPORTANTE**

**Ver instrucciones anexas para la instalación del lavamanos/  
See accompanying instructions for installing the sink**